

ISR



ARJES

Recycling Innovation



IMPAKTOR

סדרת קומפקט

www.arjes.de

מרסקות ARJES מסדרת קומפקט





בבחירת מכונת ריסוק, כל לקוח ניצב בפני השאלה, איזו מכונה תתאים לדרישות הספציפיות שלו. לכן, מכונות "הדאבל-שאפט" הייחודיות שלנו מחולקות לשלוש קטגוריות.

זרמי יישום עבור ה-IMPAKTOR

גזם ופסולת ירוקה 

גזעים ושורשים 

עץ תעשייתי 

פסולת גושית, פסולת ביתית ופולסטיק 

פסולת בניין ופסולת תעשייתית 

"שאפטים" לפסולת בניין



"שאפטים" לפסולת כללית





קו יצור IMPAKTOR

קבלנים בתחום הריסה, פינוי וטיפול של פסולת בניין ימצאו שמרסקת IMPAKTOR הינה מכונה קומפקטית, אוניברסלית ועמידה, כל זאת ביחס מחיר/ביצוע הטוב ביותר בשוק. כמו כן, אתרי מיחזור פסולת יכולים להרחיב את פעילותם בעזרת המרסקת IMPAKTOR. השילוב בין זחל למתקן "רמסע" מהווה יתרון ייחודי עבור המרסקת הניידת. בנוסף לכך, ישנה מערכת החלפת "שאפטים" מהפכנית ומהירה, מערכת בקרה (SCU) חדשנית וכלי ריסוק המאפשרים להרחיב את טווח היישומים של המכונה.

הגרסה החשמלית הניידת יכולה לעבוד בתנאים קשים במיוחד, ביעילות גבוהה וביחס עלויות תחזוקה נמוכות. ניתן לשלב בקלות במערכים קיימים את שתי יחידות המכונה (יחידת הריסוק ויחידת הכוח), או לחלופין להפעיל אותן כמערך נפרד.

בנוסף למגוון הרחב של יישומים בתחום פסולת הבניין מכונות ה-IMPAKTOR מתאימות גם לגזם, פסולת ירוקה, שורשים, עץ תעשייתי, דקלים, צמיגים, פסולת גושית, תעשייתית וביתית.

* תפוקה	
פסולת בניין (מינרלי)	Ø 80 – 100 t/h
בטון \ אספלט	Ø 60 – 80 t/h
עץ תעשייתי	Ø 10 t/h
חומר אורגני / גזם	Ø 20 t/h
פסולת גושית & פלסטיק	Ø 10 – 15 t/h



עבור פסולת בניין, בטון, גזם, עץ תעשייתי, צמיגים ועוד **IMPAKTOR 250 evo**



חדש

נפה קומפקטית

אופציונאלי!
הפרדה פשוטה של זרם החומרים
לשני גדלים. (שתי סוגי רשתות)



מגנט

כלול!
מגנט חזק וקבוע להפרדה יעילה
של ברזל

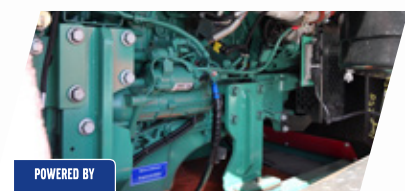

POWERED BY
**VOLVO
PENTA**

הנעה

מנוע דיזל וולוו פנטה חזק עם
צריכת סולר נמוכה ויעילות
מרביה

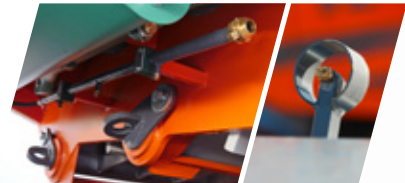
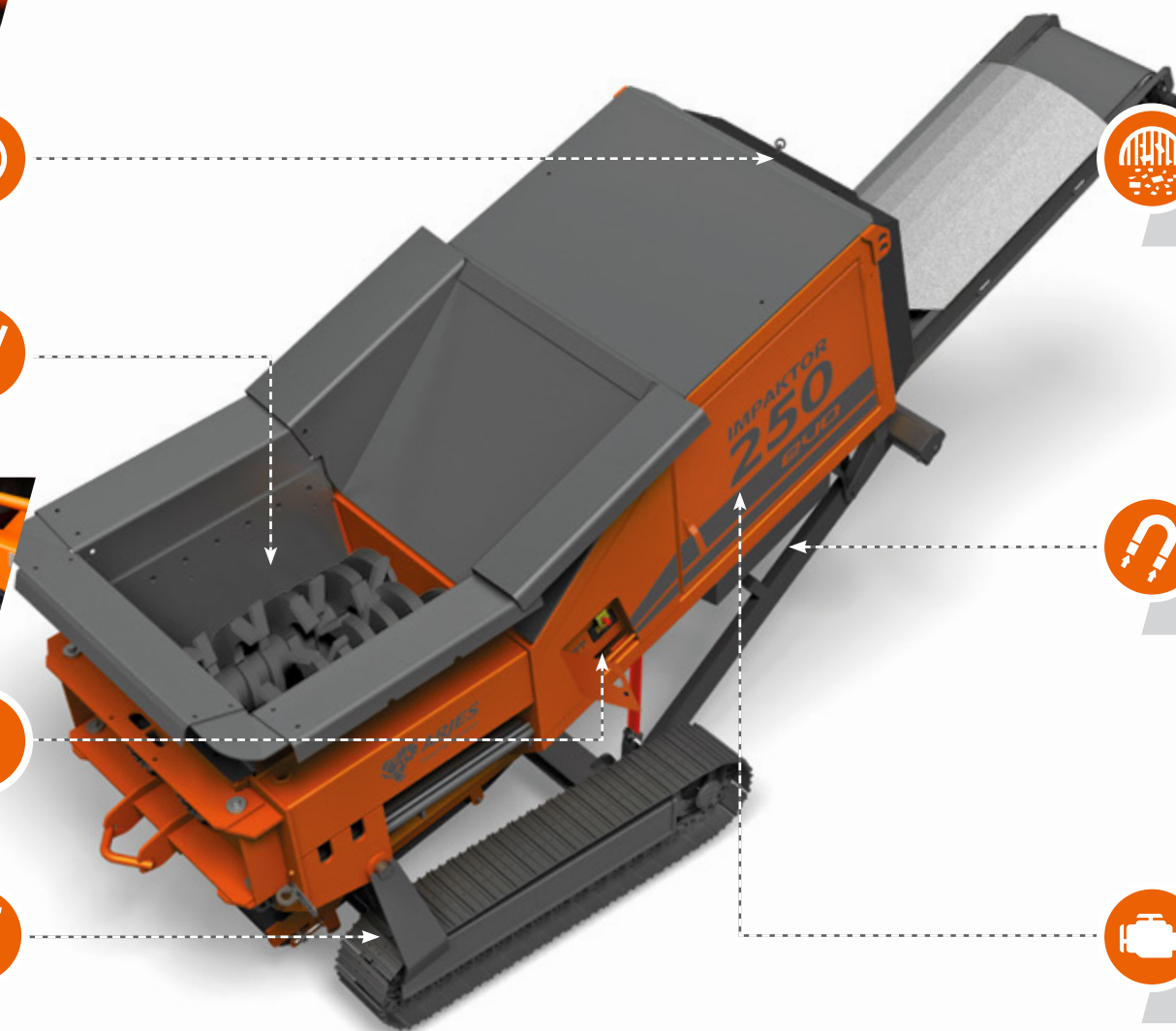

מתזי מים

כלול!
להפחתת אבק באזור ההזנה
ובאזור המסוע



יחידת הריסוק

תא ריסוק גדול עם שני
"שאפטים" כולל מנגנון להחלפה
מהירה



מערכת בקרה SCU

כולל שלט רחוק ותוכניות
מוגדרות מראש להתאמת שיטת
ריסוק הפסולת



זחל

כלול!
מאפשר ניידות גבוהה



נתונים טכניים

מימדים

גרסה	זחל ומתקן הרמה (רמסע)
אורך (מ"מ)	7.700 / 7.300 שינוע
רוחב (מ"מ)	2.300 / 2.300 שינוע
גובה (מ"מ)	3.500 / 2.800 שינוע
משקל כולל (ק"ג)	כ' 14.000

הנעה

ROW*	US	EU	הנעה
TAD 551 VE	TAD 572 VE	TAD 581 VE	מנוע - וולו פנטה
Stage 3A	EPA Tier 4f	EU Stage V	תקן זיהום אוויר
129 / 175	160 / 220	129 / 175	הספק מנוע - (KW / HP)
		360	קיבולת מיכל סולר (ב')
	Bonfiglioli		גיר

מסוע

גובה מסוע (מ"מ)	3.450
רוחב (מ"מ)	800
כלול	מגנט ומערכת התזת מים

תא ריסוק

נפח משפך (מ"ק)	2,25
אורך ה"שאפטים" (מ"מ)	1.500
קוטר ה"שאפטים" (מ"מ)	680
משקל זוג "שאפטים" (ק"ג)	3.800
מהירות סיבוב סל"ד (RPM)	11 - 35



סריקת קוד לצפייה ב
evo 250 IMPAKTOR בפעולה!



הובלה פשוטה לכל מקום עבודה

תודות למשקל כללי נמוך ולשלדה שניתן להנמיך הידראולית, אפשר להוביל את ה IMPAKTOR על מובילית קטנה או עם משאית "רמסע" מתאימה.

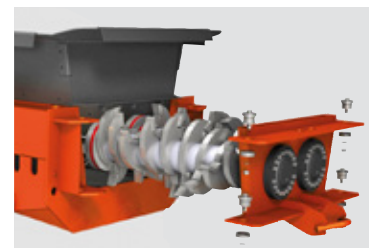

מנגנון ההחלפה מהירה של ה"שאפטים"

מנגנון ההחלפה פשוטה ומהירה של ה"שאפטים", המקצר זמן תחזוקה.



גורפי נגד מתכווננים מכנית

לפי סוג החומר ניתן לפתוח / לסגור את גורפי הנגד, ולפיכך ניתן לשלוט בגודל הסופי ובתפוקה.

עבור פסולת ביתית ותעשייתית, עץ ישן וטרי, אלקטרוניקה ועוד **IMPAKTOR 250 e-pu**

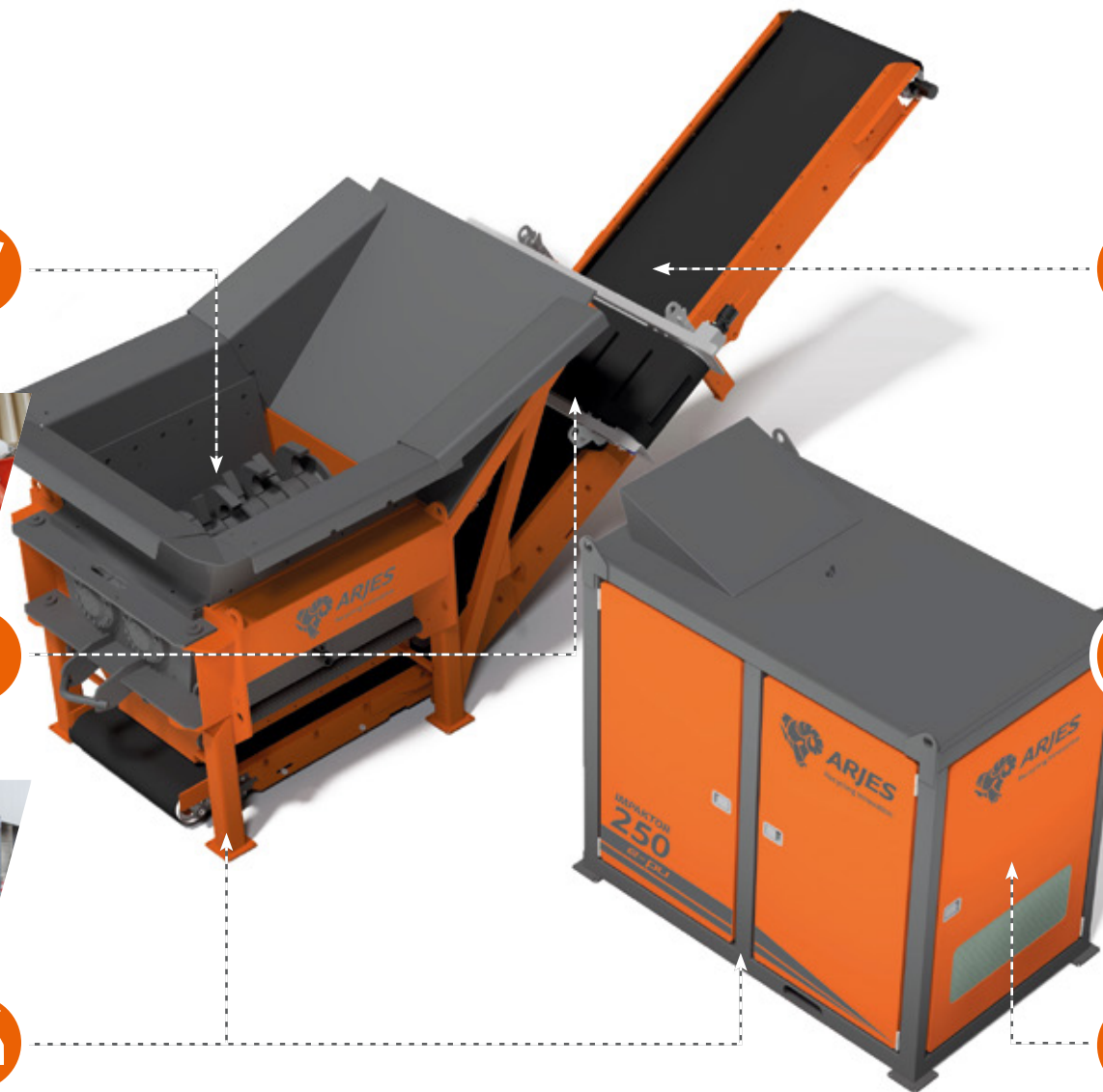

יחידת ריסוק

תא ריסוק בעל נפח גדול ומערכת "הדאבל-שאפט" עם מנגנון להחלפה מהירה



מסוע

אופציונלי! מסוע לשינוע החומרים על פי דרישת הלקוח



מערכת בקרה

תפעול דרך שלט רחוק ואפשרות לשילוב עם מערכות קיימות על פי דרישת הלקוח



הנעה

מנוע חשמלי חזק עם ביצועי יעילות גבוהים ועלויות אנרגיה נמוכות



מגנט

אופציונלי! מגנט עם אפשרות כיוון גובה להפרדה יעילה של ברזל



מערך קבוע/נייד

ניתן לשימוש כמכונה עצמאית או לשילוב עם מערכות קיימות על פי דרישת הלקוח



נתונים טכניים

מימדים	
ניחת	גרסה
	יחידת ריסוק
3.300	אורך (מ"מ)
2.300	רוחב (מ"מ)
3.200	גובה (מ"מ)
	יחידת כוח ובקרה
2.600	אורך (מ"מ)
1.600	רוחב (מ"מ)
2.700	גובה (מ"מ)
15.000 כ"ק	משקל כולל (ק"ג)

הנעה	
חשמלי	מנוע
160	הספק מנוע (KW)
Bonfiglioli	גיר

תא ריסוק	
2,25	נפח משפך (מ"ק)
1.500	אורך ה"שאפטים" (מ"מ)
680	קוטר ה"שאפטים" (מ"מ)
3.800	משקל זוג "שאפטים" (מ"מ)
11 - 35	מהירות סיבוב סל"ד (RPM)

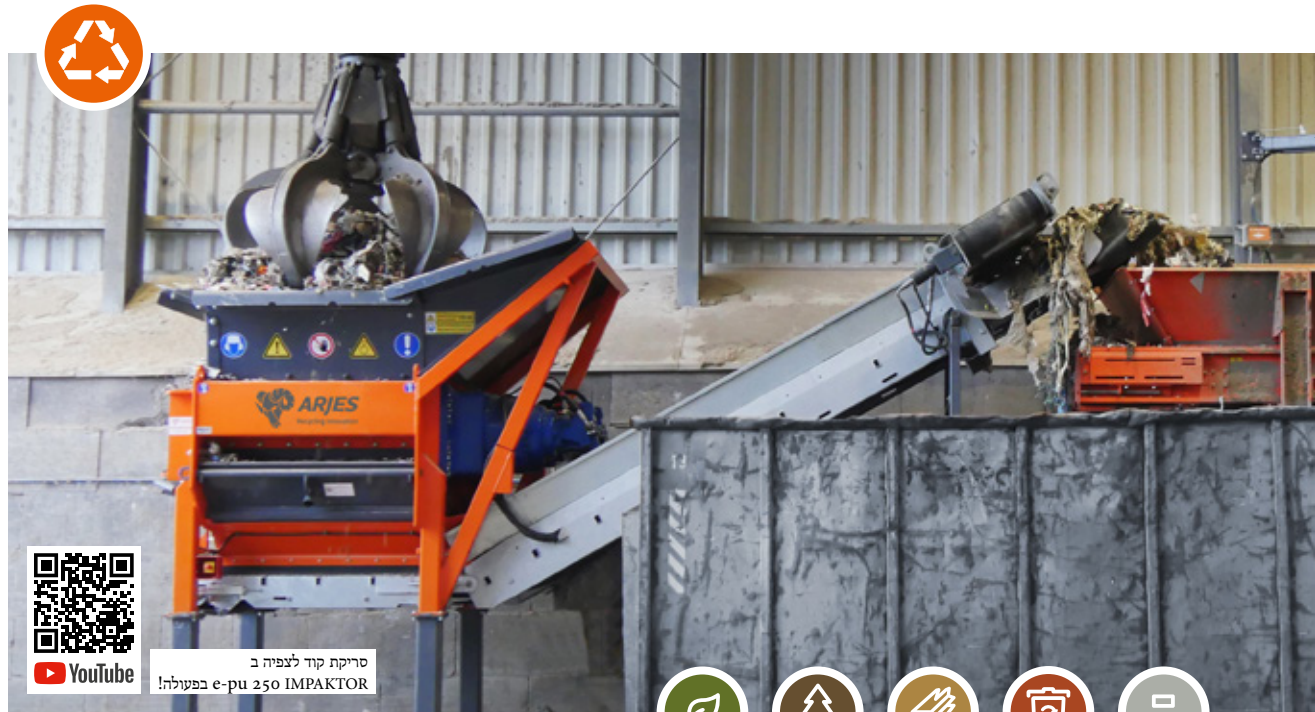

סריקה קוד לצפייה ב
[YouTube](https://www.youtube.com/watch?v=e-pu250) e-pu 250 IMPAKTOR בפעולה!



יחידת כוח ובקרה נפרדת

בשל המיקום הנפרד של יחידת הגריסה ויחידת הכוח (עד למרחק של כ- 8 מ') יש פחות רעידות ביחידת הבקרה וכן היא מוגנת יותר מאבק ומלכלוך.

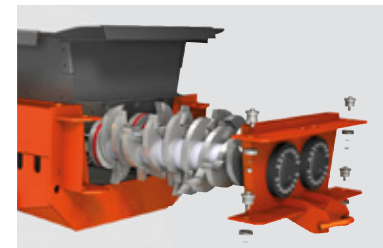

מנגנון להחלפה מהירה של ה"שאפטים"

מנגנון להחלפה פשוטה ומהירה של ה"שאפטים", המקצר זמן תחזוקה.



גורפי נגד מתכווננים מכנית

לפי סוג החומר ניתן לפתוח / לסגור את גורפי הנגד, ולפיכך ניתן לשלוט בגודל הסופי ובתפוקה.



ARJES GmbH

Werksplatz 1 | D-36433 Leimbach

+49 (3695) 85 855-0

+49 (3695) 85 855-14

info@arjes.de

www.arjes.de

סוכן מכירות מקומי

כרמל מיחזור

יבוא שיווק ושירות מכונות למיחזור

דרך אבשלום 1 | זכרון יעקוב 3095101

טלפונים:

0502660147 | 0542660216

www.carmelrecycling.com



5 יתרונות של סדרת הקומפקט

1 יחס מחיר ביצוע הטוב בקטגוריה כולל אביזרים סטנדרטיים* (כגון: מערכת התזת מים, מגנט ועוד)

2 מגוון גדול של יישומים יכולת עיבוד של חומרים רבים (כגון: פסולת בניין ובטון, צמיגים, עץ ישן וטרי, פסולת ביתית ותעשייתית)

3 מנגנון מהפכני להחלפה מהירה של ה"שאפטים" מקצר זמני תחזוקה והחלפת סוגי ה"שאפטים" לשיפור היעילות

4 ניידות מרבית בכל מקום *ניידות על זחל ומתקן הרמה "רמסע"

5 בקרה חדשנית SCU תוכניות בקרה מוגדרות מראש למהירות וקצב סיבוב ה"שאפטים"

* זמן רק במכונות ניידות